

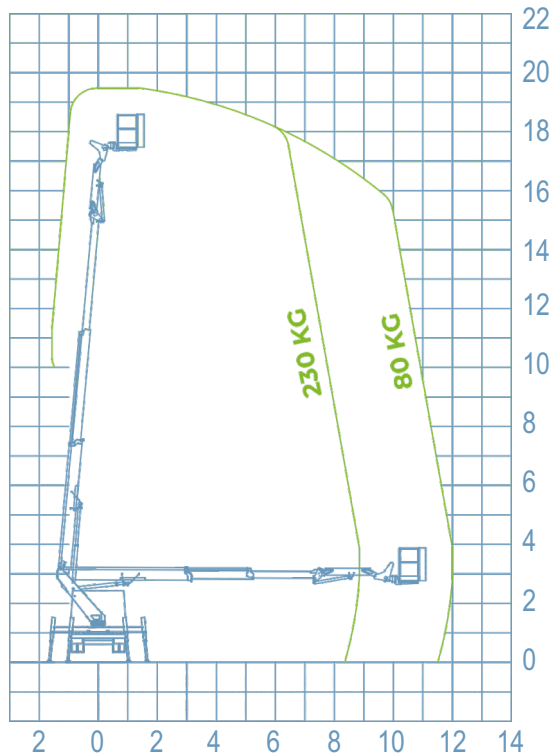





ARBEITSDIAGRAMM





INFO

-  **STÜTZEN HE+H**

-  **ARBEITSHÖHE MAX. 19,70 m**

-  **KORBHÖHE 17,70 m**

-  **SEITL. REICHWEITE MAX. 12,00 m**

-  **KORBLAST 230 kg**

-  **KORBMESSUNGEN 1400x700x1100 mm**

-  **KORBDREHUNG 90°+90°**

-  **STEUERUNG Elektrici**

-  **SCHWENKBEREICH 700°**

-  **GESAMTGEWICHT 3,5 ton**

ABMESSUNGEN

[a] AUTOMATIK-NIVELLIERUNG

Die **SPEED**-Funktionalität ist der neue Standard bei Lkw-Arbeitsbühnen. Diese bietet große Vorteile nebst erhöhter Sicherheit und erleichtert diese auch den korrekten Abstützvorgang.

Mit nur einem Druckknopf, auch aus dem Korb, ist es möglich die Abstützung sicher, einfach und schnell durchzuführen und Bodenunebenheiten auszugleichen.

TECHNISCHE MERKMALE

- **Beweglicher Korbarm**
- Innenliegende Energieführung im Auslegerarm.
- **Autom. Home-Funktion.**
- **Abstützautomatik SPEED mit variabler Abstützung HE+H.**
- Senkrechtstützen mit Extra-Aushub.
- Stützensteuerung von Korb- und Bodensteuerstelle.
- Elektro-hydraulische Proportionalsteuerung auf allen Bewegungen.
- Elektron. CAN BUS Steuerung.
- 4 Unterlegplatten.
- 230V- und 12V-Steckdose im Arbeitskorb.
- Simultansteuerung möglich.
- **Kataphorese-Behandlung mit Pulverlackierung.**
- Zentrierkontrollleuchte im Arbeitskorb.
- Autom. Drehzahlregulierung.

SICHERHEITS-EINRICHTUNGEN

- **Socage Sicherheitssystem gegen unbeabsichtigte Steuerbewegungen.**
- Schutzleiste gegen unbeabsichtigte Betätigung.
- Abdeckung Korbsteuerung.
- Magnetohermischer FI-Schutzschalter auf 230V-Leitung.
- Sicherheitsbypass für die Rückgewinnung des Bedieners.
- Automatik-Nivellierung.
- Lastmomentbegrenzer mit doppelter Sicherheit.
- Automatische Korbnivellierung.
- Neigungsmesser.
- Geflanschte Blockventile.
- Not-Aus-Schalter.
- Manuelle Notpumpe.
- Ferngesteuerte Notbedienung möglich.
- Automatische Abschaltung Nebenabtrieb.
- Antikollisionschutz Ausleger/Fahrerhaus.
- Digital-Stundenzähler im Fahrerhaus.
- Stützen-Kontrollleuchte in Fahrzeugkabine.
- Wartungsanzeige (Service).
- Sicherheitsbeleuchtung an der Arbeitsbühne

*seil. Reichweite und Arbeitshöhe können je nach Herstellungs- oder Arbeitsbedingungen um ± 5% variieren.

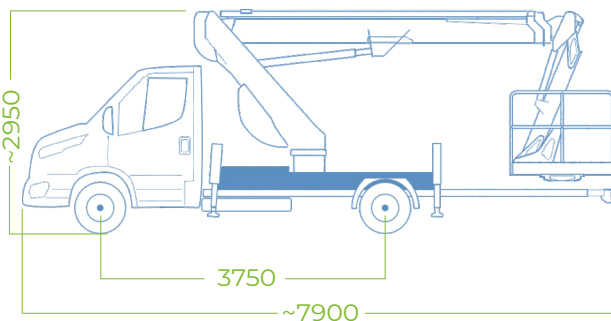

Bereichsminima



Bereichsminima

